

MJ26A6091 (1850 W)
MJ26A6051 (1500 W)

Kuchenka mikrofalowa

(KOMERCYJNA)

Instrukcja obsługi i zasady przygotowywania potraw

wyobraź sobie możliwości

Dziękujemy za zakup produktu firmy Samsung.

Gwarancja oferowana przez firmę Samsung NIE obejmuje wezwań serwisowych dotyczących obsługi, instalacji, czyszczenia ani konserwacji urządzenia.

SAMSUNG

SPIS TREŚCI

Korzystanie z niniejszej instrukcji	2
Ważne informacje dotyczące bezpieczeństwa	2
Legenda symboli i ikon	2
Środki ostrożności zapobiegające ewentualnemu narażeniu na nadmierną energię promieniowania mikrofalowego	3
Ważne instrukcje dotyczące bezpieczeństwa	3
Prawidłowe usuwanie produktu (zużyty sprzęt elektryczny i elektroniczny)	6
Instrukcje montażu i podłączenia	6
Lampka (źródło światła)	6
Kuchenka mikrofalowa	7
Wyświetlacz	7
Ustawianie godziny	7
Zatrzymywanie pracy kuchenki	8
Gotowanie/Podgrzewanie	8
Poziomy mocy i czas przygotowywania potraw	9
Używanie przycisku +20s	10
Dostosowywanie czasu pracy	10
Korzystanie z funkcji rozmrażania	10
Kod informacyjny	11
Dbalność o kuchenkę mikrofalową	12
Czyszczenie pokrywy sufitu	12
Czyszczenie filtra powietrza	12
Instrukcje montażu w przypadku ustawiania urządzeń na sobie	12
Wskazówki dotyczące naczyń i przyborów kuchennych	13
Czyszczenie kuchenki mikrofalowej	17
Przechowywanie i naprawianie kuchenki mikrofalowej	17
Dane techniczne	18

KORZYSTANIE Z NINIEJSZEJ INSTRUKCJI

Dziękujemy za zakup kuchenki mikrofalowej SAMSUNG. Instrukcja obsługi zawiera cenne informacje dotyczące przyrządzania potraw w kuchence mikrofalowej:

- Środki ostrożności
- Odpowiednie akcesoria i naczynia kuchenne
- Przydatne porady dotyczące przyrządzania potraw
- Porady dotyczące przyrządzania potraw

WAŻNE INFORMACJE DOTYCZĄCE BEZPIECZEŃSTWA

WAŻNE INSTRUKCJE DOTYCZĄCE BEZPIECZEŃSTWA. NALEŻY PRZECZYTAĆ I ZACHOWAĆ NA WYPADEK KONIECZNOŚCI UŻYCIA W PRZYSZŁOŚCI.

Przed rozpoczęciem użytkowania kuchenki należy się upewnić, że przestrzegane są poniższe instrukcje.

- Urządzenia należy używać tylko zgodnie z jego przeznaczeniem opisanym w niniejszej instrukcji obsługi. Ostrzeżenia i ważne instrukcje dotyczące bezpieczeństwa umieszczone w tej instrukcji nie obejmują wszystkich warunków i sytuacji, z którymi może zetknąć się użytkownik. Podczas instalacji, konserwacji i obsługi urządzenia należy zachowywać szczególną ostrożność i zdrowy rozsądek.
- Ponieważ przedstawiona instrukcja obsługi dotyczy różnych modeli, funkcje zakupionej kuchenki mikrofalowej mogą się nieznacznie różnić od tych opisanych w niniejszej instrukcji. Dodatkowo, nie wszystkie znaki ostrzegawcze mogą mieć zastosowanie. W przypadku jakichkolwiek pytań lub uwag należy się skontaktować z lokalnym centrum serwisowym lub uzyskać pomoc i informacje online na stronie www.samsung.com.
- Kuchenka mikrofalowa jest przeznaczona do podgrzewania potraw. Urządzenie jest przeznaczone wyłącznie do użytku domowego. Nie należy podgrzewać żadnego rodzaju tkaniny ani poduszek wypełnionych ziarnem, ponieważ może to spowodować poparzenia i pożar. Producent nie ponosi odpowiedzialności za szkody spowodowane niewłaściwym lub nieprawidłowym użyciem urządzenia.
- Nadmierne zabrudzenie kuchenki może spowodować uszkodzenie jej powierzchni i skrócić czas eksploatacji urządzenia lub doprowadzić do niebezpiecznych sytuacji.

LEGENDA SYMBOLI I IKON















OSTRZEŻENIE

Zagrożenia lub niebezpieczne praktyki mogą spowodować **poważne obrażenia ciała lub śmierć**.



PRZESTROGA

Zagrożenia lub niebezpieczne praktyki mogą spowodować **drobne obrażenia ciała lub szkody materialne**.

	Ostrzeżenie; Zagrożenie pożarem		Ostrzeżenie; Gorąca powierzchnia
	Ostrzeżenie; Energia elektryczna		Ostrzeżenie; Materiał wybuchowy
	NIE podejmować prób.		Ścisłe przestrzegać wskazań.
	NIE rozmontowywać.		Wyłączyć wtyczkę z gniazdka ściennego.
	NIE dotykać.		Aby zapobiec porażeniu elektrycznemu, upewnić się, że urządzenie jest uziemione.
	Aby uzyskać pomoc, skontaktować się z centrum serwisowym.		Uwaga
	Ważne		

ŚRODKI OSTROŻNOŚCI ZAPOBIEGAJĄCE EWENTUALNEMU NARAŻENIU NA NADMIERNĄ ENERGIĘ PROMIENIOWANIA MIKROFALOWEGO.

Niestosowanie się do poniższych zasad bezpieczeństwa może narazić użytkownika na szkodliwe działanie promieniowania mikrofalowego.

- W żadnych okolicznościach nie należy podejmować prób uruchamiania kuchenki z otwartymi drzwiczkami, naruszania blokad zabezpieczających (zatrząsków drzwiczek) lub wkładania jakichkolwiek przedmiotów do otworów blokad zabezpieczających.
- Nie wolno umieszczać żadnych przedmiotów między drzwiczkami kuchenki a płytą czołową, ani dopuszczać do gromadzenia się jedzenia lub resztek środków czyszczących na powierzchniach uszczelniających. Po każdym użyciu kuchenki należy wytrzeć drzwiczki i ich powierzchnie uszczelniające najpierw wilgotną, a następnie suchą miękką szmatką.
- NIE wolno włączać kuchenki, gdy jest ona uszkodzona, do momentu naprawienia przez wykwalifikowanego technika serwisowego przeszkolonego przez producenta. Szczególnie istotne znaczenie ma prawidłowe zamykanie się drzwiczek i brak uszkodzeń następujących elementów:
 - drzwiczki (wygięte)
 - zawiasy drzwiczek (pęknięte lub poluzowane)
 - uszczelki drzwiczek i powierzchnie uszczelniające
- Regulacje lub naprawy kuchenki mogą być wykonywane wyłącznie przez wykwalifikowanego technika serwisowego przeszkolonego przez producenta.

Jest to urządzenie z grupy 2, klasy B ISM. Definicja grupy 2 obejmuje wszystkie urządzenia ISM, w przypadku których energia o częstotliwości radiowej jest wytwarzana rozmyślnie lub wykorzystywana w formie promieniowania elektromagnetycznego do obróbki materiału, obróbki typu EDM i spawania łukowego.

Jako urządzenie klasy B kuchenka nadaje się do użytku w gospodarstwach domowych i lokalach podłączonych bezpośrednio do sieci niskiego napięcia, która dostarcza prąd do budynków wykorzystywanych w celach mieszkaniowych.

WAŻNE INSTRUKCJE DOTYCZĄCE BEZPIECZEŃSTWA

Pamiętać o stosowaniu tych środków ostrożności przez cały czas.





 OSTRZEŻENIE				
 Kuchenkę mikrofalową mogą modyfikować lub naprawiać wyłącznie osoby wykwalifikowane.	✓	✓	✓	✓
 Nie podgrzewać płynów ani innych potraw w szczelnie zamkniętych pojemnikach.	✓	✓	✓	✓
 Ze względów bezpieczeństwa nie używać myjek wysokociśnieniowych ani parowych.	✓	✓	✓	✓
 Nie ustawiać urządzenia w pobliżu urządzeń grzewczych, materiałów łatwopalnych, w miejscach wilgotnych, zaolejonych lub zapalonych, w miejscach narażonych na bezpośrednie działanie światła słonecznego i wody ani w miejscach, w których może uchodzić gaz. Urządzenie należy ustawiać na poziomym podłożu.	✓	✓	✓	✓
 Urządzenie należy właściwie uziemić, zgodnie z przepisami lokalnymi i krajowymi.	✓	✓	✓	✓
 Regularnie usuwać wszystkie substancje obce, takie jak kurz lub woda z bolców wtyczki zasilania i punktów styku za pomocą suchej szmatki.	✓	✓	✓	✓
 Przewodu zasilającego nie wolno naciągać, nadmiernie zginać ani stawiać na nim ciężkich przedmiotów.	✓	✓	✓	✓
 W przypadku ulatniania się gazu (takiego jak propan, gaz LPG itp.) natychmiast przewietrzyc pomieszczenie bez dotykania wtyczki zasilania.	✓	✓	✓	✓
 Nie dotykać wtyczki zasilania mokrymi rękami.	✓	✓	✓	✓
 Nie wyłączać działającego urządzenia, wyciągając wtyczkę z gniazdka elektrycznego.	✓	✓	✓	✓
 Nie wkładać palców ani substancji niewiadomego pochodzenia. W przypadku dostania się substancji obcych, takich jak woda, do urządzenia, wyłączyć wtyczkę z gniazdka elektrycznego i skontaktować się z najbliższym centrum serwisowym.	✓	✓	✓	✓
 Nie należy wywierać nadmiernego nacisku na urządzenie ani go uderzać.	✓	✓	✓	✓
 Nie ustawiać kuchenki nad elementami delikatnymi, takimi jak zlewoczułki lub przedmioty szklane (tylko modele ustawiane na blacie).	✓	✓		
 Do czyszczenia urządzenia nie wolno używać benzenu, rozpuszczalników, alkoholi, myjki parowej ani myjki wysokociśnieniowej.	✓	✓	✓	✓
 Upewnić się, że napięcie, częstotliwość i prąd zasilania są zgodne ze specyfikacjami urządzenia.	✓	✓	✓	✓

<input type="checkbox"/>	Wtyczkę należy mocno wcisnąć do gniazdka ściennego. Nie wolno korzystać z rozgałęźników, przedłużaczy ani transformatorów prądu.	✓	✓	✓
<input type="checkbox"/>	Nie zawieszaj przewodu zasilającego na metalowych przedmiotach, układaj przewodu zasilającego między przedmiotami i nie wkładaj go za kuchenkę.	✓	✓	✓
<input type="checkbox"/>	Nie wolno używać uszkodzonych wtyczek, przewodów zasilających ani poluzowanych gniazdek ściennych. Jeżeli wtyczka lub przewód zasilający są uszkodzone, skontaktować się z najbliższym centrum serwisowym.	✓	✓	✓
<input type="checkbox"/>	Urządzenia nie są przeznaczone do obsługi za pomocą zewnętrznego programatora czasowego lub systemu zdalnego sterowania.	✓	✓	
<input type="checkbox"/>	Urządzenia nie wolno oblewać ani bezpośrednio spryskiwać wodą.	✓	✓	
<input type="checkbox"/>	Nie należy umieszczać żadnych przedmiotów wewnątrz urządzenia, na nim ani na jego drzwiczkach.	✓	✓	✓
<input type="checkbox"/>	Nie wolno rozpylać na powierzchnię kuchenki substancji lotnych, takich jak środek owadobójczy.	✓	✓	
<input checked="" type="checkbox"/>	Nie wolno dopuścić, aby dzieci bawiły się urządzeniem. Podczas otwierania lub zamykania drzwiczek trzymać dzieci z dala, ponieważ mogą one uderzyć się o drzwiczki lub przytrzasnąć w nich palce.	✓	✓	✓
<input type="checkbox"/>	Urządzenie nie jest przeznaczone do instalacji w pojazdach drogowych, przyczepach itp.	✓	✓	✓
<input type="checkbox"/>	Nie należy przechowywać materiałów łatwopalnych w kuchenke. Zachowywać szczególną ostrożność podczas podgrzewania potraw lub napojów zawierających alkohol, ponieważ pary alkoholu mogą się zetknąć z gorącymi elementami kuchenki.	✓		✓
<input type="checkbox"/>	Kuchenka jest przeznaczona do używania wyłącznie na blacie (jako urządzenie wolnostojące). Nie wolno umieszczać urządzenia w szafce (tylko modele ustawiane na blacie).	✓	✓	✓
<input checked="" type="checkbox"/>	OSTRZEŻENIE: Urządzenie i jego dostępne elementy stają się gorące podczas używania. Należy uważać, aby nie dotykać elementów grzejnych. Dzieci w wieku poniżej 8 lat należy trzymać z dala od urządzenia, chyba że znajdują się pod stałym nadzorem.	✓	✓	✓
<input checked="" type="checkbox"/>	OSTRZEŻENIE: Dzieci mogą korzystać z kuchenki mikrofalowej bez nadzoru dorosłych wyłącznie po wyjaśnieniu im, jak bezpiecznie obsługiwać to urządzenie, oraz jakie ryzyko wiąże się z jego niewłaściwym użytkowaniem.	✓	✓	✓
<input checked="" type="checkbox"/>	Dzieci powyżej 8. roku życia i osoby o ograniczonej sprawności fizycznej, sensorycznej lub umysłowej, bądź o niedostatecznym doświadczeniu i wiedzy mogą korzystać z urządzenia jedynie pod nadzorem lub po przeszkoleniu w zakresie bezpiecznej obsługi i zagrożeń. Dzieciom nie wolno bawić się urządzeniem. Dzieci nie mogą samodzielnie czyścić ani naprawiać urządzenia.	✓	✓	✓

<input type="checkbox"/>	OSTRZEŻENIE: Nie należy używać kuchenki, jeśli drzwiczki lub ich uszczelnienie są uszkodzone — usterki muszą najpierw zostać naprawione przez wykwalifikowaną osobę.	✓	✓	✓	✓
<input type="checkbox"/>	OSTRZEŻENIE: Wykonywanie czynności serwisowych i naprawa urządzenia wymagająca zdjęcia pokrywy chroniącej przed promieniowaniem mikrofalowym przez osoby niewykwalifikowane może być bardzo niebezpieczne.	✓	✓	✓	✓
<input type="checkbox"/>	OSTRZEŻENIE: Aby uniknąć porażenia elektrycznego, przed wymianą lampki należy pamiętać o wyłączeniu urządzenia.	✓	✓	✓	
<input type="checkbox"/>	OSTRZEŻENIE: Płynny i pozostała żywność nie mogą być podgrzewane w szczelnie zamkniętych pojemnikach, gdyż może to spowodować ich wybuch.	✓		✓	✓
<input type="checkbox"/>	OSTRZEŻENIE: Podczas używania elementy dostępne mogą stawać się gorące. Aby uniknąć oparzeń, małe dzieci należy trzymać z dala od urządzenia.	✓		✓	
<input checked="" type="checkbox"/>	OSTRZEŻENIE: mikrofalowe podgrzewanie napojów może powodować opóźnione gwałtowne wrzenie, dlatego podczas przenoszenia pojemnika należy zachowywać ostrożność. Aby zapobiegać takim sytuacjom, ZAWSZE po wyłączeniu kuchenki pozostawiać w niej napój na co najmniej 20 sekund, aby temperatura mogła się wyrównać. W razie potrzeby mieszaj podczas podgrzewania i ZAWSZE zamieszaj po podgrzaniu. W przypadku poparzenia należy postępować zgodnie z poniższymi instrukcjami PIERWSZEJ POMOCY: <ul style="list-style-type: none"> Zanurz oparzone miejsce w zimnej wodzie na co najmniej 10 minut. Założ czysty, suchy opatrunek. Nie należy smarować poparzonego miejsca kremami, tłuszczami lub płynami. 	✓	✓	✓	✓
<input checked="" type="checkbox"/>	Podczas używania urządzenie staje się gorące. Należy zachować odpowiednie środki ostrożności w celu uniknięcia kontaktu z elementami grzejnymi wewnątrz kuchenki.	✓		✓	✓
<input checked="" type="checkbox"/>	OSTRZEŻENIE: Przed podaniem zawartość butelek i słoiczków z jedzeniem dla dzieci należy wymieszać lub wstrząsnąć oraz sprawdzić temperaturę, aby uniknąć poparzenia.			✓	
<input checked="" type="checkbox"/>	Osoby o ograniczonej sprawności fizycznej, sensorycznej lub umysłowej, bądź o niedostatecznym doświadczeniu i wiedzy (np. dzieci) nie powinny korzystać z urządzenia bez nadzoru lub przeszkolenia w zakresie obsługi przez inną osobę odpowiedzialną za ich bezpieczeństwo.	✓	✓	✓	✓
<input checked="" type="checkbox"/>	Urządzenie należy umieścić we właściwej pozycji i na odpowiedniej wysokości, aby zapewnić dostęp do komory kuchenki i przycisków sterowania.	✓	✓	✓	✓
<input checked="" type="checkbox"/>	Przed użyciem kuchenki po raz pierwszy należy włączyć ją na 10 minut z umieszczonym wewnątrz naczyniem z wodą.	✓	✓	✓	✓
<input checked="" type="checkbox"/>	Kuchenkę mikrofalową należy ustawić w taki sposób, aby wtyczka pozostała dostępna. Gdy w kuchenki dobiegają dziwne hałasy, czuć dziwne zapach lub wydobywa się z niego dym, należy natychmiast odłączyć zasilanie i skontaktować się z najbliższym punktem serwisowym.	✓	✓	✓	✓

	Podczas czyszczenia powierzchni mogą stawać się gorętsze niż zwykle, dlatego należy trzymać dzieci z dala (tylko modele z funkcją czyszczenia).	✓	✓	
	Przed rozpoczęciem czyszczenia należy usunąć nadmiar rozlanych potraw, a podczas czyszczenia w kuchenke można pozostawić przybory wymienione w instrukcji czyszczenia (tylko modele z funkcją czyszczenia).	✓	✓	✓
	Urządzenie należy ustawiać w taki sposób, aby zawsze można go było odłączyć od zasilania. Odłączanie może się odbywać poprzez pozostawienie dostępnej wtyczki lub instalację wyłącznika w instalacji stałej zgodnie z zasadami wykonywania instalacji elektrycznych. (tylko modele do zabudowy).	✓	✓	✓
	Ze względów bezpieczeństwa uszkodzony przewód zasilający musi zostać wymieniony przez producenta, w autoryzowanym serwisie lub przez wykwalifikowaną osobę.	✓		
	OSTRZEŻENIE: dzieci mogą korzystać z trybu łączonego wyłącznie pod nadzorem osób dorosłych ze względu na bardzo wysoką temperaturę gotowania.	✓		
	Kiedy urządzenie działa, temperatura dostępnych powierzchni może być wysoka.	✓		
	Drzwiczki lub powierzchnie zewnętrzne mogą stawać się gorące podczas działania urządzenia.	✓		

PRZESTROGA					
	Należy używać wyłącznie naczyń odpowiednich do stosowania w kuchenkach mikrofalowych. NIE WOLNO używać pojemników metalowych, zastawy ze złotymi lub srebrnymi zdobieniami, szpikulców, widelców itp. Należy usuwać druciane zamknięcia torebek papierowych lub plastikowych. Powód: możliwość wystąpienia łuku lub iskrzenia elektrycznego i uszkodzenia kuchenki.	✓		✓	✓
	Podgrzewanie żywności w plastikowych lub papierowych pojemnikach powinno odbywać się pod ścisłym nadzorem użytkownika ze względu na ryzyko zapłonu.	✓		✓	
	Nie należy używać kuchenki mikrofalowej do suszenia papieru lub odzieży.	✓		✓	✓
	Aby zapobiec nadmiernemu podgrzaniu lub przypaleniu potraw, dla mniejszych ilości należy stosować krótszy czas gotowania.	✓		✓	✓
	W przypadku zauważenia dymu kuchenkę należy wyłączyć i odłączyć od źródła zasilania; pozostawić drzwiczki kuchenki zamknięte w celu zduszenia płomienia.	✓		✓	✓
	Kuchenkę należy regularnie czyścić i usuwać z niej wszelkie pozostałości jedzenia.	✓	✓		✓
	Nie zanurzać przewodu zasilającego ani wtyczki w wodzie i chronić przewód zasilający przed ciepłem.	✓	✓		
	Jajek w skorupkach i całych jajek na twardo nie należy podgrzewać w kuchenkach mikrofalowych, ponieważ mogą one eksplodować nawet po zakończeniu podgrzewania. Nie podgrzewać również szczelnie zamkniętych lub zamkniętych próżniowo butelek, słoików, pojemników, orzechów w skorupkach, pomidorów itp.			✓	✓
	Nie należy zakrywać otworów wentylacyjnych tkaniną lub papierem. Gorące powietrze wydostające się z kuchenki może je zapalić. Może to również spowodować przegrzanie się kuchenki i jej automatyczne wyłączenie. Kuchenka pozostanie wyłączona do czasu wystarczającego jej ostygnięcia.	✓		✓	
	Aby uniknąć przypadkowych poparzeń, podczas wyciągania naczyń z kuchenki należy używać rękawic kuchennych.			✓	
	Nie dotykać elementów grzejnych ani wewnętrznych ścianek kuchenki przed jej ostygnięciem.			✓	
	Płyn należy zamieszać w czasie podgrzewania lub po zakończeniu. Po zakończeniu podgrzewania należy odczekać co najmniej 20 sekund, aby uniknąć gwałtownego wrzenia płynu.			✓	

	W czasie otwierania drzwiczek kuchenki należy zachować od niej odległość wyciągniętej ręki w celu uniknięcia poparzenia gorącym powietrzem lub parą.			✓
	Nie wolno włączać pustej kuchenki mikrofalowej. Kuchenka mikrofalowa wyłączy się automatycznie na 30 minut ze względów bezpieczeństwa. Zalecane jest pozostawianie w kuchenke mikrofalowej szklanki z wodą. Woda pochłonie mikrofałe w razie przypadkowego włączenia kuchenki.	✓		✓
	Do czyszczenia szklanych drzwiczek kuchenki nie wolno używać środków zawierających składniki ściernie lub ostrych szczotek metalowych, ponieważ mogą one zarysować powierzchnię, co może doprowadzić do pęknięcia szyby.	✓		✓
	Kuchenkę należy zainstalować z zachowaniem odstępów określonych w niniejszej instrukcji obsługi. (Patrz Instalowanie kuchenki mikrofalowej).	✓		✓
	Należy zachować ostrożność podczas podłączania innych urządzeń elektrycznych w pobliżu piekarnika.	✓	✓	✓



PRAWIDŁOWE USUWANIE PRODUKTU

(ZUŻYTY SPRZĘT ELEKTRYCZNY I ELEKTRONICZNY)

(Dotyczy krajów, w których stosuje się systemy segregacji odpadów)

To oznaczenie umieszczone na produkcie, akcesoriach lub dokumentacji oznacza, że po zakończeniu eksploatacji nie należy tego produktu ani jego akcesoriów (np. ładowarki, zestawu słuchawkowego, przewodu USB) wyrzucać wraz ze zwykłymi odpadami gospodarstwa domowego. Aby uniknąć szkodliwego wpływu na środowisko naturalne i zdrowie ludzi wskutek niekontrolowanego usuwania odpadów, prosimy o oddzielenie tych przedmiotów od odpadów innego typu oraz o odpowiedzialny recykling i praktykowanie ponownego wykorzystania materiałów.

W celu uzyskania informacji na temat miejsca i sposobu bezpiecznego dla środowiska recyklingu tych przedmiotów, użytkownicy w gospodarstwach domowych powinni skontaktować się z punktem sprzedaży detalicznej, w którym dokonali zakupu produktu, lub z organem władz lokalnych.

Użytkownicy w firmach powinni skontaktować się ze swoim dostawcą i sprawdzić warunki umowy zakupu. Produktu ani jego akcesoriów nie należy usuwać razem z innymi odpadami komercyjnymi.

Aby dowiedzieć się więcej o deklaracjach środowiskowych firmy Samsung oraz o konkretnych zobowiązaniach wynikających z przepisów dotyczących produktu, np. rozporządzenie REACH, WEEE, dotyczące baterii, odwiedź: www.samsung.com/uk/aboutsamsung/sustainability/environment/our-commitment/data/

INSTRUKCJE MONTAŻU I PODŁĄCZENIA

WAŻNA UWAGA:

przewód zasilania sieciowego urządzenia jest wyposażony w odlewaną w formie wtyczkę z wbudowanym bezpiecznikiem.

Amperaż bezpiecznika jest podany na powierzchni wtyczki, z której wystają bolce. Jeżeli bezpiecznik wymaga wymiany, należy użyć bezpiecznika o takim samym amperażu zgodnego z normą BS 1363.

Jeżeli pokrywa bezpiecznika jest zdejmowana, nigdy nie używać wtyczki ze zdjętą pokrywą. Jeżeli konieczna jest wymiana pokrywy bezpiecznika, należy użyć pokrywy w takim samym kolorze jak powierzchnia wtyczki.

Pokrywy zamienne są dostępne u sprzedawcy. Jeżeli dostarczona wtyczka nie pasuje do gniazdka w domu lub przewód jest zbyt krótki, by sięgnąć do gniazdka, należy użyć odpowiedniego przedłużacza spełniającego normy bezpieczeństwa lub zasięgnąć porady sprzedawcy. Jeżeli jednak nie ma innej możliwości niż odcięcie wtyczki, należy wyjąć bezpiecznik, a wtyczkę poddać prawidłowej utylizacji. Nie włączać odciętej wtyczki do gniazdka, ponieważ stwarza to ryzyko porażenia elektrycznego z powodu odsłoniętych przewodów elektrycznych.

LAMPKA (ŹRÓDŁO ŚWIATŁA)

Urządzenie jest wyposażone w źródło światła o efektywności energetycznej „G”.

Lampki i osprzC "t sterujący nie mogą być serwisowane przez użytkownika. Aby wymienić lampy lub elementy sterujące produktu, skontaktuj się z lokalnym centrum serwisowym firmy Samsung.

KUCHENKA MIKROFALOWA

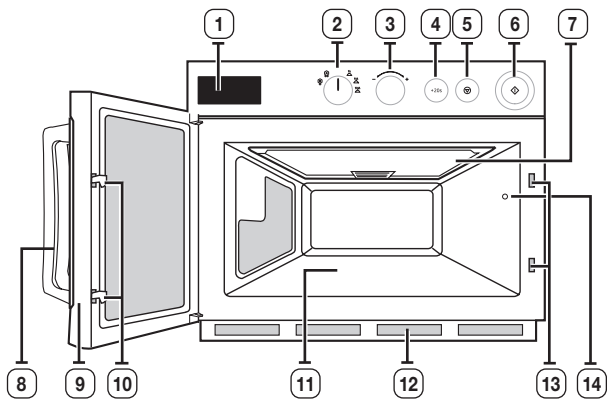

- | | |
|-----------------------------|-----------------------------------|
| 1. WYŚWIETLACZ | 8. UCHWYT DRZWICZEK |
| 2. POKRĘTŁO STEROWANIA MOCĄ | 9. DRZWICZKI |
| 3. POKRĘTŁO ZEGARA | 10. ZATRZASKI DRZWICZEK |
| 4. PRZYCIISK +20s | 11. TACA OBROTOWA |
| 5. PRZYCIISK ANULOWANIA | 12. FILTR POWIETRZA |
| 6. PRZYCIISK START | 13. OTWORY BLOKADY BEZPIECZENSTWA |
| 7. POKRYWA SUFITU | 14. LAMPKA KUCHENKI |

WYŚWIETLACZ

1. WYŚWIETLACZ CZASU
2. WSKAŹNIKI POZIOMU MOCY
3. WSKAŹNIKI ROZMRAŻANIA

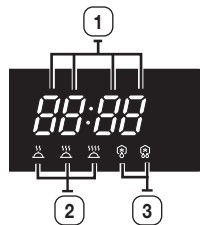

USTAWIANIE GODZINY

Kuchenka mikrofalowa jest wyposażona we wbudowany zegar. Gdy zostanie włączone zasilanie, na ekranie wyświetli się automatycznie „:0”, „88:88” lub „12:00”. Ustaw aktualny czas. Godzina może być wyświetlana w formacie 12- i 24-godzinnym. Zegar należy ustawić w następujących przypadkach:

- przy pierwszej instalacji kuchenki mikrofalowej
 - po awarii zasilania
- Należy pamiętać o zaktualizowaniu ustawień zegara po przejściu na czas letni lub zimowy.
- Funkcja automatycznego oszczędzania energii.** Jeżeli podczas wybierania ustawień lub gdy urządzenie działa w trybie tymczasowego zatrzymania nie zostanie wybrana żadna funkcja, ustawienie zostanie anulowane, a po 25 minutach wyświetli się zegar. Jeśli drzwiczki są otwarte, lampa kuchenki jest wyłączana po 5 minutach.

1. Aby wyświetlić godzinę w... Następnie naciśnij przycisk „+20s”

24-godzinnym	Jednokrotnie	
12-godzinnym	Dwukrotnie	

2. Aby ustawić godzinę, obracaj **POKRĘTŁO ZEGARA.**

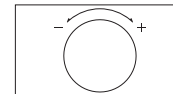

3. Naciśnij przycisk **START.**

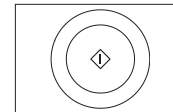

4. Aby ustawić minuty, obracaj **POKRĘTŁO ZEGARA.**

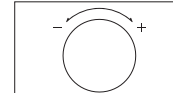

5. Po wyświetleniu właściwego czasu naciśnij przycisk **START**, aby uruchomić zegar. Zegar ustawia się samoczynnie w ciągu 10 sekund.

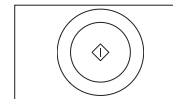

- Jeżeli nie chcesz ustawiać czasu, naciśnij przycisk **ANULOWANIA** przed rozpoczęciem gotowania.

- Jeżeli chcesz zmieni lub zresetować ustawiony czas, wyłącz i ponownie podłącz wtyczkę kuchenki.

ZATRZYMYWANIE PRACY KUCHENKI

Pracę kuchenki można zatrzymać w dowolnej chwili, aby:

- sprawdzić stan pożywienia,
- przełożyć lub zamieszać pożywienie,
- odstawić pożywienie do ostygnięcia.

1. Aby chwilowo wstrzymać pracę kuchenki:

Otwórz drzwiczki lub jeden raz naciśnij przycisk (▽).

Efekt: Gotowanie zostanie zatrzymane.
Aby wznowić gotowanie, zamknij drzwiczki i naciśnij ponownie przycisk (◇).

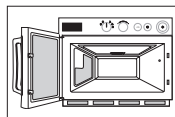

2. Aby całkowicie zatrzymać pracę kuchenki, naciśnij dwa razy przycisk (▽).

Efekt: Ustawienia gotowania zostają anulowane.

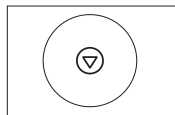

-  Jeżeli chcesz anulować jakiegokolwiek ustawienia gotowania przed jego rozpoczęciem, naciśnij jeden raz przycisk **ANULOWANIA** (▽).

GOTOWANIE/PODGRZEWANIE

Upewnij się, że kuchenka jest podłączona do prawidłowo uziemionego gniazdka elektrycznego.

Otwórz drzwiczki (włącza się lampka w kuchence).

Umieść potrawę w odpowiednim pojemniku, ustaw pojemnik na środku kuchenki, a następnie pewnie zamknij drzwiczki (lampka w kuchence gaśnie).

1. Wybierz żądany poziom mocy, obracając **POKRĘTŁO STEROWANIA MOCĄ GOTOWANIA**.

Efekt: Wybrany poziom mocy wyświetla się w okienku wyświetlacza.

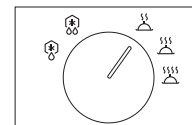
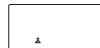

2. Ustaw żądany czas podgrzewania, obracając **POKRĘTŁO ZEGARA**.

Efekt: Wybrany czas wyświetla się w okienku wyświetlacza.

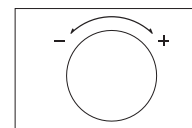
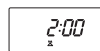

3. Naciśnij przycisk (◇).

Efekt: Włącza się lampka w kuchence i wentylator chłodzący. Rozpoczyna się podgrzewanie. Rozpoczyna się odliczanie czasu na wyświetlaczu cyfrowym.

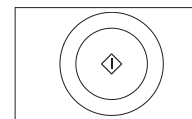
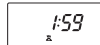

-  Po upływie czasu rozlega się 4-krotny sygnał dźwiękowy zakończenia cyklu i podgrzewanie zatrzymuje się. Lampka w kuchence gaśnie. Aby schłodzić elementy wewnętrzne, wentylator chłodzący działa jeszcze przez 1 min. W tym czasie wentylator nie wyłączy się nawet po otwarciu drzwiczek. Wyłączy się po 1 min. Potrawę można wyjąć z kuchenki nawet przy działającym wentylatorze.

4. Otwórz drzwiczki i wyjmij potrawę.
Zamknij drzwiczki. Lampka w kuchence gaśnie.

- ☑ Jednokrotne naciśnięcie przycisku (🔌) podczas podgrzewania powoduje wyłączenie kuchenki. Można ją włączyć ponownie, naciskając przycisk (⏪), natomiast drugie naciśnięcie przycisku (🔌) powoduje anulowanie wybranego programu. Jednokrotne naciśnięcie przycisku (🔌) POZA cyklem podgrzewania powoduje anulowanie wybranego programu. Można najpierw ustawić poziom mocy, a następnie czas gotowania lub odwrotnie. Aby zwiększać czas gotowania o 20 sekund, można nacisnąć przycisk +20s jeden raz lub kilka razy.
- ☑ Po zakończeniu cyklu podgrzewania i otwarciu drzwiczek lampka w kuchenie włącza się automatycznie i wyłącza po 1 min.
- ☑ W przypadku otwarcia drzwiczek podczas cyklu podgrzewania kuchenka wstrzymuje działanie i lampka w kuchenie włącza się na 5 min, a następnie gaśnie. W przypadku pozostawienia drzwiczek otwartych na dłużej niż 5 min kuchenka emituje sygnał dźwiękowy co minutę.
- ☑ Podczas cyklu podgrzewania nie można zmieniać poziomu mocy ani czasu podgrzewania. Czas można jednak wydłużyć przedziałami po 20 sekund za pomocą przycisku +20s. Można obracać pokrętkę, ale nie wpływa to na aktualne działanie i wskazanie na wyświetlaczu nie zmienia się. Pokrętło zaczyna działać podczas kolejnego ręcznego ustawiania kuchenki po zakończeniu bieżącego podgrzewania. Jeżeli chcesz zmienić aktualne ustawienia, najpierw należy zatrzymać podgrzewanie za pomocą przycisku ANULOWANIA, a następnie ponownie ustawić żądany poziom mocy i czas gotowania. Natomiast POZA cyklem podgrzewania poziom mocy i czas podgrzewania można zmieniać. Zmienione wartości pojawiają się niezwłocznie na wyświetlaczu.
- ☑ Kuchenka nie może działać przy poziomie mocy ustawionym na „0” pomiędzy trybem podgrzewania a trybem rozmrażania.
- ☑ Po pierwszym podłączeniu przewodu zasilania kuchenka emituje jeden sygnał dźwiękowy, a na okienku wyświetlacza na 5 sekund pojawiają się wszystkie wskaźniki.

POZIOMY MOCY I CZAS PRZYGOTOWYWANIA POTRAW

Funkcja regulacji poziomu mocy umożliwia dostosowanie ilości rozproszonej energii, a w rezultacie czasu wymaganego do ugotowania lub podgrzania pożywienia, w zależności od jego rodzaju i ilości. Do wyboru są niższe poziomy mocy.

Poziom mocy	MJ26A6091		MJ26A6051	
	Wartość procentowa	Wyjście	Wartość procentowa	Wyjście
WYSOKI (🔥🔥🔥)	100 %	1850 W	100 %	1500 W
ŚREDNI (🔥🔥)	70 %	1295 W	70 %	1050 W
NISKI (🔥)	50 %	925 W	50 %	750 W
ROZMRAŻANIE, WYSOKI (🔥🔥*)	20 %	370 W	25 %	375 W
ROZMRAŻANIE, NISKI (🔥*)	10 %	185 W	13 %	195 W

Czasy przygotowania podawane w przepisach oraz w niniejszej instrukcji odpowiadają określonym dla nich poziomom mocy.

Poziom mocy	Czas maks.
WYSOKI (🔥🔥🔥)	25 min
ŚREDNI (🔥🔥)	40 min
NISKI (🔥)	40 min
ROZMRAŻANIE, WYSOKI (🔥🔥*)	50 min
ROZMRAŻANIE, NISKI (🔥*)	50 min

- ☑ Maksymalne dostępne czasy dla poszczególnych poziomów mocy podano w powyższej tabeli. Czas rozmrażania można ustawić do maksymalnie 50 min. Skracą się on jednak do 25 min (dla poziomu WYSOKIEGO) lub 40 min (dla poziomu ŚREDNIEGO lub NISKIEGO) w momencie zmiany aktualnego poziomu mocy (ROZMRAŻANIA) na inny, taki jak WYSOKI, ŚREDNI lub NISKI.
- Przykład:** W przypadku ustawienia czasu rozmrażania na 45 min dla trybu ROZMRAŻANIE i zmiany poziomu mocy na WYSOKI czas skracą się automatycznie do 25 min.
- ☑ Można najpierw ustawić poziom mocy, a następnie czas gotowania lub odwrotnie.

UŻYWANIE PRZYCISKU +20S

Jest to przycisk **GOTOWANIA JEDNYM DOTKNIĘCIEM**.

Jednokrotne naciśnięcie tego przycisku umożliwia natychmiastowe rozpoczęcie podgrzewania.

Podczas cyklu podgrzewania czas można zwiększać, naciskając przycisk +20s.

Każde naciśnięcie przycisku +20s wydłuża czas gotowania o 20 sekund. Czas jednak nie może przekroczyć maksymalnego dozwolonego czasu dla wybranego poziomu mocy.

Przed włączeniem kuchenki czas można zwiększać za pomocą przycisku **+20s**. Podczas pracy za pomocą przycisku **+20s** czas można jedynie wydłużyć.

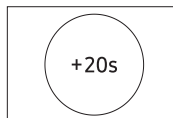

DOSTOSOWYWANIE CZASU PRACY

Podobnie jak podczas tradycyjnego gotowania konieczne może się okazać, w zależności od rodzaju potrawy lub własnego gustu, nieznaczne dostosowanie czasu gotowania.

Można:

- Można również w dowolnej chwili sprawdzić postęp przygotowania potrawy, otwierając drzwiczki.
- Zamknij drzwiczki
- Wydłużyć pozostały czas przygotowania

Przed włączeniem kuchenki czas można zwiększać za pomocą **POKRĘTŁA ZEGARA** lub przycisku **+20s**. Podczas pracy za pomocą przycisku **+20s** czas można jedynie wydłużyć.

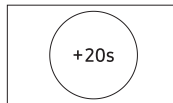
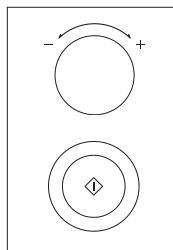

KORZYSTANIE Z FUNKCJI ROZMRAŻANIA

Funkcja rozmrażania umożliwia rozmrażanie mięsa, drobiu lub ryb.

 Należy używać tylko pojemników, które można stosować w kuchenkach mikrofalowych.

Otwórz drzwiczki. Umieść zamrożoną potrawę na środku tacy obrotowej. Zamknij drzwiczki.

1. Obróć pokrętko sterowania mocą do położenia **ROZMRAŻANIE, WYSOKI** () lub **ROZMRAŻANIE, NISKI** () stosownie do potrzeb.

Efekt: Na wyświetlaczu pojawia się wskaźnik ROZMRAŻANIA.

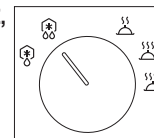
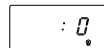

2. Aby ustawić czas rozmrażania, obracaj pokrętkiem **ZEGARA**.

 Maksymalny czas dla trybu rozmrażania wynosi 50 min.

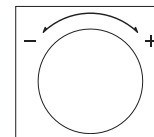

3. Naciśnij przycisk .

Efekt: Rozpocznie się rozmrażanie.

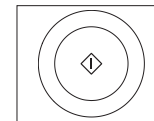
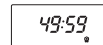

KOD INFORMACYJNY

Opis błędu	Kod	Sygnal dźwiękowy błędu	Przyczyna	Środek zaradczy
Nieprawidłowa częstotliwość zasilania (50/60 Hz).	E1	Jeden długi sygnał dźwiękowy przez 2 sekundy	Częstotliwość zasilania jest inna niż 50 Hz.	Wyłącz wtyczkę z gniazdka i sprawdź, czy częstotliwość zasilania wynosi 50 Hz. Podłącz przewód zasilania do źródła zasilania o częstotliwości 50 Hz i sprawdź, czy pojawia się błąd „E1”. Jeżeli kod błędu pojawia się ponownie nawet po zapewnieniu prawidłowego źródła zasilania, skontaktuj się z najbliższym centrum serwisowym.
Przerwa w termistorze	E21	Jeden długi sygnał dźwiękowy przez 2 sekundy	Czujnik termistorowy, którego zadaniem jest pomiar temperatury wewnątrz komory, nie działa prawidłowo (przerwa w czujniku termistorowym).	Wyłącz wtyczkę z gniazdka i poczekaj ponad 10 sekund. Ponownie włącz wtyczkę. Jeżeli błąd występuje nadal, skontaktuj się z najbliższym centrum serwisowym.
Zwarcie w termistorze	E22	Jeden długi sygnał dźwiękowy przez 2 sekundy	Czujnik termistorowy, którego zadaniem jest pomiar temperatury wewnątrz komory, nie działa prawidłowo (zwarcie w czujniku termistorowym).	Wyłącz wtyczkę z gniazdka i poczekaj ponad 10 sekund. Ponownie włącz wtyczkę. Jeżeli błąd występuje nadal, skontaktuj się z najbliższym centrum serwisowym.
Zbyt wysoka temperatura wydmuchiwanego powietrza	E3	Jeden długi sygnał dźwiękowy przez 2 sekundy	Temperatura w komorze kuchenki stała się zbyt wysoka z powodu nadmiernego użytkowania bez obciążenia lub z małym obciążeniem albo z powodu obecności materiałów blokujących otoczenie filtra powietrza lub wylot powietrza z tyłu kuchenki.	Otwórz drzwiczki kuchenki i sprawdź, czy 1) kuchenka pracowała bez obciążenia lub ze zbyt małym obciążeniem, 2) filtr powietrza nie jest umieszczony w nieprawidłowym położeniu lub 3) wylot powietrza nie jest zablokowany przez ciała obce. Poczekaj na ostygnięcie kuchenki (przez około 30 min) w normalnej temperaturze. Kuchenka powraca do prawidłowego stanu, kiedy znika kod błędu „E3” i w okienku wyświetlacza ponownie pojawia się wskazanie „ON”. Wyłącz wtyczkę z gniazdka, usuń materiały blokujące otwory wentylacyjne, poczekaj na wystarczające ostygnięcie kuchenki (przez około 30 min), ponownie włącz wtyczkę do gniazdka i sprawdź, czy kod błędu pojawia się ponownie. Jeżeli błąd występuje nadal nawet po wystarczającym ostygnięciu kuchenki, skontaktuj się z najbliższym centrum serwisowym.
Nieprawidłowa moc HVT-I	E41	Jeden długi sygnał dźwiękowy przez 2 sekundy	Nieprawidłowe działanie wewnętrznych układów elektrycznych kuchenki.	Wyłącz wtyczkę z gniazdka i poczekaj 10 sekund. Ponownie włącz wtyczkę do gniazdka i sprawdź, czy kod błędu „E41” pojawia się ponownie. Jeżeli błąd występuje nadal, skontaktuj się z najbliższym centrum serwisowym.
Nieprawidłowa moc HVT-II	E42	Jeden długi sygnał dźwiękowy przez 2 sekundy	Nieprawidłowe działanie wewnętrznych układów elektrycznych kuchenki.	Wyłącz wtyczkę z gniazdka i poczekaj 10 sekund. Ponownie włącz wtyczkę do gniazdka i sprawdź, czy kod błędu „E42” pojawia się ponownie. Jeżeli błąd występuje nadal, skontaktuj się z najbliższym centrum serwisowym.

DBAŁOŚĆ O KUCHENKĘ MIKROFALOWĄ

Czyszczenie kuchenki mikrofalowej

1. Przed rozpoczęciem czyszczenia wyłącz wtyczkę z gniazdka elektrycznego.
 2. Wyczyść wnętrze kuchenki. Wytrzyj wszystkie resztki potraw wilgotną szmatką. Jeżeli kuchenka jest bardzo brudna, można użyć płynu do mycia naczyń. Nie używaj silnych detergentów ani środków ściernych.
-  Jeżeli resztki potraw lub rozlanych płynów przylegają do ścianek kuchenki lub między uszczelkami a powierzchnią drzwiczek, będą one pochłaniać promieniowanie mikrofalowe i mogą powodować łuki lub iskry elektryczne.

3. Wyczyść zewnętrzne powierzchnie kuchenki mydłem i wodą, a następnie wysusz miękką ściereczką.

PRZESTROGA : Upewnij się, że woda nie dostała się to tylnych otworów wentylacyjnych ani do panelu sterowania.

4. Do czyszczenia szyby w drzwiczkach używaj miękkiej ściereczki, po uprzednim umyciu łagodnym mydłem i wodą. Nie używaj środka do mycia okien, ponieważ silne mydło lub środki czyszczące mogą spowodować zarysowanie drzwiczek.

CZYSZCZENIE POKRYWY SUFITU

1. Chwyc ograniczniki boczne pokrywy sufitu obiema rękami, a następnie pociągnij je do wewnątrz i w dół. Wyjmij pokrywę sufitu z komory kuchenki.
2. Wypłucz pokrywę sufitu wodą z mydłem lub środkiem dezynfekcyjnym przeznaczonym do kontaktu z żywnością.
3. Przed ponownym użyciem kuchenki pamiętaj o zamontowaniu pokrywy sufitu.

PRZESTROGA : Podczas używania kuchenki pokrywa sufitu musi być pewnie zamocowana. Po wyjęciu pokrywy sufitu do czyszczenia szczególnie uważaj na odsłonięte elementy wewnętrzne w górnej części komory kuchenki. Ich odkształcenie może spowodować podczas działania kuchenki nietypowe objawy, takie jak łuk elektryczny lub iskrzenie. W przypadku takiego problemu skontaktuj się z najbliższym centrum serwisowym.

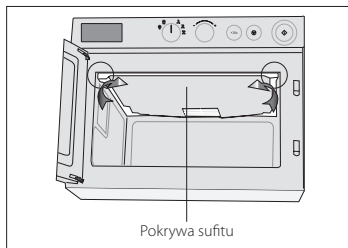

CZYSZCZENIE FILTRA POWIETRZA

Regularnie czyść filtr powietrza zgodnie z poniższymi instrukcjami.

Zatkanie filtra powietrza pyłem może spowodować problemy z kuchenką.

1. Wykręć śruby na obu końcach filtra powietrza.
2. Ostrożnie wyjmij filtr powietrza z urządzenia.
3. Umyj filtr ciepłą wodą z mydłem.
4. Przed ponownym użyciem kuchenki pamiętaj o zamontowaniu filtra powietrza.

-  Zatkanie filtra powietrza ciałami obcymi może spowodować przegrzanie kuchenki.

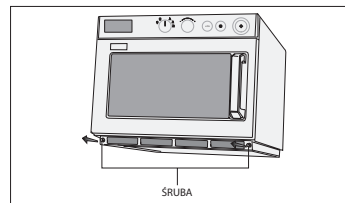

INSTRUKCJE MONTAŻU W PRZYPADKU USTAWIANIA URZĄDZEŃ NA SOBIE

Ważne

1. Przed rozpoczęciem montażu wyłącz wtyczkę z gniazdka elektrycznego.
2. Do ustawienia na innym urządzeniu należy użyć „płyty wspornikowej” dołączonej do urządzenia.
3. Maksymalnie można ustawiać na sobie dwa urządzenia.

-  Ustawianie dwóch urządzeń na sobie jest ograniczone do następujących modeli.

PRZESTROGA : Upewnij się, że komora kuchenki jest pusta.

Instalacja

1. Ustaw dwa urządzenia na sobie.
2. Wykręć 6 wkrętów pokazanych na rysunku.
3. Włóż płytę wspornikową, aby połączyć oba urządzenia.
4. Włóż i dokręć 6 wkrętów pokazanych na rysunku.
5. Upewnij się, że górna kuchenka znajduje się na wysokości bezpiecznej do pracy.

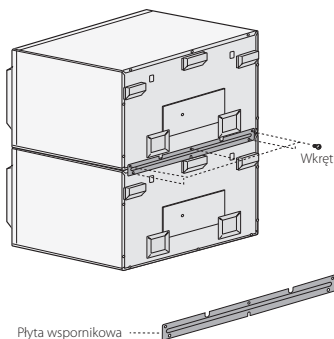

WSKAZÓWKI DOTYCZĄCE NACZYŃ I PRZYBORÓW KUCHENNYCH

Aby przygotować jedzenie w kuchence mikrofalowej, mikrofała muszą swobodnie przenikać przez żywność, czyli nie mogą być odbijane lub pochłaniane przez naczynia. Należy zatem odpowiednio dobrać przybory kuchenne. Jeśli dany przedmiot ma specjalne oznaczenie, może on być bez obaw stosowany w kuchenkach mikrofalowych. W poniższej tabeli przedstawiono różne rodzaje naczyń i przyborów kuchennych, a także ich przydatność i sposób użycia w kuchence mikrofalowej.

Przybory kuchenne	Możliwość użycia w kuchence mikrofalowej	Komentarz
Folia aluminiowa	✓ x	Może być używana w niewielkich ilościach w celu zabezpieczenia jedzenia przed przypaleniem. Jeśli folia znajduje się zbyt blisko ścianki kuchenki lub jest jej zbyt dużo, może wystąpić zjawisko łuku elektrycznego lub iskrzenia.
Naczynia porcelanowe i gliniane	✓	Porcelana, ceramika, emaliowane wyroby gliniane i porcelana miękka (kostna) mogą być używane pod warunkiem, że nie mają metalowych elementów ozdobnych.
Jednorazowe naczynia z kartonu powlekanego poliestrem	✓	Niektóre produkty mrożone są pakowane przy użyciu takich materiałów.
Opakowania żywności typu fast food		
<ul style="list-style-type: none">• Kubki i pojemniki z polistyrenu	✓	Możą być używane do podgrzewania jedzenia. Przegrzanie może spowodować stopienie się materiałów wykonanych z polistyrenu.
<ul style="list-style-type: none">• Papierowe torby lub gazety	x	Możą ulec zapłonowi.
<ul style="list-style-type: none">• Papier makulaturowy i metalowe elementy ozdobne	x	Możą powodować iskrzenie.
Wyroby szklane		
<ul style="list-style-type: none">• Ceramika	✓	Możą być używane, jeśli nie mają metalowych elementów.
<ul style="list-style-type: none">• Delikatne wyroby szklane	✓	Możą być używane do podgrzewania jedzenia lub płynów. Delikatne szkło może pękać w wyniku gwałtownego podgrzania.
<ul style="list-style-type: none">• Stoiki	✓	Należy zdjąć wieczka. Odpowiednie tylko do podgrzewania.

Przybory kuchenne	Możliwość użycia w kuchenie mikrofalowej	Komentarz
Wyroby metalowe		
• Naczynia	x	Mogą spowodować iskrzenie lub pożar.
• Zamknięcia toreb do zamrażania	x	
Wyroby papierowe		
• Talerze, kubki, serwetki i papier kuchenny	✓	Odpowiednie do krótkiego gotowania lub podgrzewania. Pochłaniają również nadmiar wilgoci.
• Papier makulaturowy	x	Mogą powodować iskrzenie.
Wyroby plastikowe		
• Pojemniki	✓	Zwłaszcza, jeśli są wykonane z plastiku odpornego na wysokie temperatury. Inne rodzaje plastiku mogą w wysokich temperaturach ulegać odkształceniom lub odbarwieniu. Nie używać naczyń z melaminy.
• Folia kuchenna	✓	Mogą być używane do zatrzymywania wilgoci. Nie powinny dotykać jedzenia. Podczas zdejmowania folii należy zachować ostrożność, ponieważ z potrawy będzie wydobywała się gorąca para.
• Torby do zamrażania	✓ x	Tylko wówczas, gdy są odpowiednie do gotowania lub użycia w kuchenie. Nie powinny być szczelnie zamknięte. W razie potrzeby należy je przedziurawić widelcem.
Papier woskowany lub tłuszczoodporny	✓	Może być używany do zatrzymywania wilgoci i zapobiegania rozpryskiwaniu się tłuszczu.

✓ : Zalecane

✓ x : Używać ostrożnie

x : Niebezpieczne

Zasady przygotowywania potraw

F : Mrożone

C : Schłodzone

Przepis	Metoda	Poziom mocy	Czas		Czas oczekiwania po ugotowaniu
			1850W	1500W	
CHLEB I PIECZYWO					
Rozmrażanie					
Bułka podłużna 9" F		ROZMRAŻANIE 1 (☞)	0'45"	0'50"	5 min
Bułka podłużna 9" X 2 F		ROZMRAŻANIE 1 (☞)	1'10"	1'15"	5 min
Ciastka, plaster, F	Ułóż na talerzu.	ROZMRAŻANIE 2 (☞)	2'30"	2'40"	5 min
Podgrzewanie					
Quiche 11", kawałki 136 g	Ułóż na talerzu.	ROZMRAŻANIE 1 (☞) WYSOKI	3'00"	3'00"	1 min
Ciasteczka X 2, F	Wymij z folii aluminiowej, ułóż na talerzu.	WYSOKI	0'40"	0'45"	1 min
Ciasto owocowe, mrożone F	Ułóż na talerzu.	WYSOKI	0'40"	0'45"	1 min
Rogaliki X 2, F	Ułóż na talerzu.	WYSOKI	0'05"	0'10"	1 min
Pieczywo, pieczone 227 g, C	Ułóż na talerzu.	WYSOKI	0'45"	0'55"	1 min
Ciasto z kurczakiem i grzybami X 2, C	Zdejmij folię. Ułóż na talerzu.	WYSOKI	0'45"	0'55"	1 min
Ciasto z kurczakiem i grzybami, C	Ułóż na talerzu, zdejmij folię.	WYSOKI	0'30"	0'40"	1 min

Przepis	Metoda	Poziom mocy	Czas		Czas oczekiwania po ugotowaniu
			1850W	1500W	
PRZEKAŚKI I PRYZYSTAWKI					
Gotowanie					
Bekon, placki, C	Ułóż na stojaku.	WYSOKI	1'30"	1'40"	1 min
Jajka bez skorupki X 2, C	Umieść w miseczkach.	WYSOKI	0'30"	0'40"	1 min
Jajecznica X 2, C	Wymieszaj jajka i włóż do miski.	WYSOKI	25–30"	30–40"	1 min
Kielbaski X 2, grube, C	Nakłuj.	ŚREDNI	1'00"	1'10"	2 min
Podgrzewanie					
Kielbaski Cumberland, F	Ułóż na talerzu.	ŚREDNI	2'00"	2'10"	2 min
Pełne śniadanie, C	Przykryj.	ŚREDNI	2'30"	2'40"	1 min
Burgery wołowe, F		WYSOKI	0'55"	1'05"	1 min
Burgery drobiowe, F		WYSOKI	0'55"	1'05"	1 min
Donner kebab 162 g, F		WYSOKI	1'00"	1'10"	1 min
Hot dog, F		WYSOKI	1'00"	1'10"	1 min
Pizza 190 g, F	Ułóż na talerzu.	NISKI	2'30"	2'45"	2 min
Grillowane żeberka 200 g, F	Ułóż na talerzu.	ŚREDNI	3'30"	3'45"	1 min
Skrzydółka pikantne X 6, F	Ułóż na talerzu, cieńszymi końcami do środka.	WYSOKI	2'00"	2'15"	1 min
Pieczona fasola 500 g	Przykryj i po połowie czasu pomieszaj.	WYSOKI	2'00"	2'10"	2 min
Pieczona fasola 250 g	Przykryj i po połowie czasu pomieszaj.	WYSOKI	1'00"	1'05"	2 min

F : Mrożone
C : Schłodzone

Przepis	Metoda	Poziom mocy	Czas		Czas oczekiwania po ugotowaniu
			1850W	1500W	
DESERY					
Podgrzewanie					
Kruche ciasto z jabłkami 200 g, F	Przykryj w naczyniu.	WYSOKI	1'20"	1'30"	2 min
Pudding 150 g, C	Włóż do miski.	WYSOKI	0'20"	0'25"	2 min
Rolada z dżemem 80 g, F	Na talerzu	WYSOKI	1'00"	1'05"	2 min
Naleśniki Suzette 2, F	Przebij folię	WYSOKI	0'50"	1'00"	1 min
Pudding Suet Sponge, F	X 2	WYSOKI	0'35"	1'05"	2 min
	X 1	WYSOKI	0'40"	0'50"	2 min
Pudding Sponge, F	X 2	WYSOKI	0'35"	1'05"	2 min
	X 1	WYSOKI	0'40"	0'50"	2 min
PRZEPISY NA DANIA NA PRYZYSTAWKĘ					
Podgrzewanie					
Zapiekanek z amorini i serem Stilton, C	Włóż do naczynia przeznaczonego do kuchenek mikrofalowych.	WYSOKI	3'30"	3'40"	1 min
Tikka masala z kurczakiem, F	Przebij folię	WYSOKI	3'20"	3'30"	2 min
Tajske zielone curry z kurczakiem, F	Przebij folię	WYSOKI	3'00"	3'15"	2 min
Chilli con Carne, F	Przebij folię	WYSOKI	3'30"	3'45"	2 min
Półwka pieczonego kurczaka, schłodzony	Włóż do kuchenki mikrofalowej w podziurawionej torebce.	ŚREDNI	4'30"	5'00"	2 min

Przepis	Metoda	Poziom mocy	Czas		Czas oczekiwania po ugotowaniu
			1850W	1500W	
Lasagne 192 g	Włóż do naczynia przeznaczonego do kuchenek mikrofalowych.	ŚREDNI	4'00"	4'15"	2 min
Małże Marinieres 466 g, F	Podziuraw torebkę.	WYSOKI	2'30"	2'45"	2 min
Koperta z lososiem i awokado, C	Podziuraw torebkę.	WYSOKI	2'30"	2'45"	2 min
Zapiekanka pasterska 300 g, C	Włóż do kuchenki i przykryj.	ŚREDNI	3'00"	3'15"	2 min
Pudding Suet schłodzone	Przykryj, utóż pionowo na talerzu przeznaczonym do kuchenek mikrofalowych.	NISKI	4'00"	4'20"	2 min
Supreme z kurczaka w czerwonym pesto 312 g, F	Podziuraw torebkę, utóż na talerzu.	ROZMRAŻANIE 1 (☞)	5'00"	5'00"	1 min
Tagliatelle carbonara, C	Podziuraw folię, utóż na talerzu.	WYSOKI	1'40"	2'00"	1 min
Tortellini z serem, C	Włóż do naczynia i przykryj.	WYSOKI	2'00"	2'15"	1 min
Ciasto Cumberland z warzywami, C	Włóż do naczynia przeznaczonego do kuchenek mikrofalowych.	WYSOKI	3'20"	3'35"	1 min
Danie na talerzu 350 g, C	Przykryj.	WYSOKI	2'00"	2'15"	1 min
Danie na talerzu 700 g, C	Przykryj.	WYSOKI	3'00"	3'15"	1 min

F : Mrożone

C : Schłodzone

Przepis	Metoda	Poziom mocy	Czas		Czas oczekiwania po ugotowaniu
			1850W	1500W	
ŚWIEŻE WARZYWA					
Gotowanie 500 g					
Zielona fasolka krojona	Zalej 60 ml / 4 łyżkami wody.	WYSOKI	3'00"	3'15"	2 min
Różyczki brokułów	Zalej 60 ml / 4 łyżkami wody.	WYSOKI	3'00"	3'15"	2 min
Kapusta szatkowana	Zalej 10 łyżkami wody.	WYSOKI	5'00"	5'30"	2 min
Marchew krojona	Zalej 60 ml / 4 łyżkami wody.	WYSOKI	3'30"	3'45"	2 min
Kalafior, różyczki	Zalej 60 ml / 4 łyżkami wody.	WYSOKI	3'30"	3'45"	2 min
Zielona fasolka w całości	Zalej 60 ml / 4 łyżkami wody.	WYSOKI	3'30"	3'45"	2 min
Ziemniaki w koszulkach	Po połowie czasu odwróć.	WYSOKI	10'00"	11'00"	5 min
Kiełki	Zalej 60 ml / 4 łyżkami wody.	WYSOKI	4'30"	4'45"	2 min
Zielona fasolka krojona	Przykryj, po połowie czasu gotowania pomieszaj.	WYSOKI	3'00"	3'15"	2 min
Fasola, cała	Przykryj i po połowie czasu pomieszaj.	WYSOKI	4'00"	4'15"	2 min
Różyczki brokułów	Przykryj i po połowie czasu pomieszaj.	WYSOKI	4'00"	4'15"	2 min
Kapusta szatkowana	Przykryj i po połowie czasu pomieszaj.	WYSOKI	4'00"	4'15"	2 min
Paleczki z marchwi	Przykryj i po połowie czasu pomieszaj.	WYSOKI	4'00"	4'15"	2 min
Kalafior, różyczki	Przykryj i po połowie czasu pomieszaj.	WYSOKI	4'00"	4'15"	2 min

Przepis	Metoda	Poziom mocy	Czas		Czas oczekiwania po ugotowaniu
			1850W	1500W	
Kolba kukurydzy	Przykryj.	WYSOKI	4'00"	4'30"	2 min
Kukurydza, całe kolby	Przykryj i po połowie czasu pomieszaj.	WYSOKI	5'00"	3'15"	2 min
Grzyby w całości	Przykryj i po połowie czasu pomieszaj.	WYSOKI	3'00"	3'15"	2 min
ŚWIEŻE WARZYWA					
Gotowanie 500 g					
Ziemniaki w koszulkach 230–290 g X 1		WYSOKI	3'00"	4'00"	2 min
Ziemniaki, ziemniaki tłuczone X 2, tłuczone X 4		WYSOKI	6'00"	6'30"	2 min
		WYSOKI	10'00"	11'15"	2 min
Ratatouille 500 g		WYSOKI	3'30"	4'00"	2 min
Kielki	Przykryj i po połowie czasu pomieszaj.	WYSOKI	3'00"	3'30"	2 min
Ryż, 500 g					
Podgrzewanie					
Ryż gotowany, F	Przykryj i po połowie czasu pomieszaj.	WYSOKI	3'00"	3'15"	2 min
Ryż pilaw, F	Przykryj i po połowie czasu pomieszaj.	WYSOKI	3'00"	3'15"	2 min

CZYSZCZENIE KUCHENKI MIKROFALOWEJ

Aby zapobiegać powstawaniu osadów z tłuszczu i resztek potraw, następujące elementy kuchenki mikrofalowej należy regularnie czyścić:

- powierzchnie wewnętrzne i zewnętrzne,
- drzwiczki i uszczelki drzwiczek,
- tacę obrotową.

 **ZAWSZE** upewnij się, że uszczelki drzwiczek są czyste, a drzwiczki zamykają się prawidłowo.

 Nadmierne zabrudzenie kuchenki może spowodować uszkodzenie jej powierzchni i skrócić czas eksploatacji urządzenia lub doprowadzić do niebezpiecznych sytuacji.

1. Powierzchnie wewnętrzne należy czyścić miękką ściereczką i ciepłą wodą z mydłem. Wypłucz i osusz.
2. Usuń wszelkie rozpryski i plamy z powierzchni wewnętrznych i z pierścienia obrotowego za pomocą namydlonej ściereczki. Wypłucz i osusz.
3. Aby zmiękczyć stwardniałe resztki potraw i usunąć zapachy, ustaw filiżankę z rozcieńczonym sokiem z cytryny na talerzu obrotowym i podgrzewaj przez 10 minut z maksymalną mocą.

 **NIE** wlewaj wody do otworów wentylacyjnych.

NIGDY nie używaj żadnych środków ściernych ani rozpuszczalników chemicznych.

 Zwracaj szczególną uwagę podczas czyszczenia uszczelek drzwiczek, aby cząstki:

- nie gromadziły się,
- nie uniemożliwiały prawidłowego zamykania drzwiczek.

 **Natychmiast** po każdym użyciu czyść komorę kuchenki za pomocą roztworu łagodnego środka czyszczącego, ale aby uniknąć obrażeń prze rozpoczęciem czyszczenia, poczekaj na jej ostygnięcie.

PRZECHOWYWANIE I NAPRAWIANIE KUCHENKI MIKROFALOWEJ

Podczas przechowywania i oddawania kuchenki mikrofalowej do serwisu należy stosować kilka prostych środków ostrożności.

Nie wolno używać kuchenki, jeżeli drzwiczki lub uszczelki drzwiczek są uszkodzone:

- pęknięte zawiasy,
- uszkodzone uszczelki,
- odkształcona lub pocięta obudowa kuchenki.

Naprawy może wykonywać wyłącznie wykwalifikowany technik serwisu kuchenek mikrofalowych.

 **NIGDY** nie demontuj obudowy zewnętrznej kuchenki. Jeżeli kuchenka jest uszkodzona i wymaga naprawy lub masz wątpliwości co do jej stanu:

- Wyłącz wtyczkę z gniazdka elektrycznego.
- Skontaktuj się z najbliższym centrum serwisowym.

DANE TECHNICZNE

Firma SAMSUNG dąży do nieustannego udoskonalania swoich produktów. Zarówno dane techniczne, jak i instrukcja użytkownika mogą w związku z tym ulec zmianie bez powiadomienia.

Model	MJ26A6091	MJ26A6051
Źródło zasilania	230-240 V ~ 50 Hz	
Zużycie energii Microwave (Mikrofała)	13 A	12,7 A
Moc wyjściowa	1850 W (IEC-705) 240 V: 1850 W 230 V: 1780 W	1500W (IEC-705) 240 V: 1500 W 230 V: 1450 W
Częstotliwość robocza	2450 MHz	
Wymiary (szer. x wys. x gł.)		
Obudowa	464 x 368 x 557 mm	
Wnętrze kuchenki	370 x 190 x 370 mm	
Pojemność	26 litrów	
Waga Netto	ok. 33,1 kg	

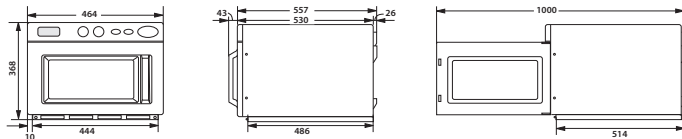

NOTATKI

PYTANIA LUB UWAGI?

KRAJ	ZADZWOŃ POD NUMER	LUB ODWIEDŹ STRONĘ INTERNETOWĄ POD ADRESEM
AUSTRIA	0800 72 67 864 (0800-SAMSUNG)	www.samsung.com/at/support
BELGIUM	02-201-24-18	www.samsung.com/be/support (Dutch) www.samsung.com/be_fr/support (French)
DENMARK	707 019 70	www.samsung.com/dk/support
FINLAND	030-6227 515	www.samsung.com/fi/support
FRANCE	01 48 63 00 00	www.samsung.com/fr/support
GERMANY	06196 77 555 77	www.samsung.com/de/support
ITALIA	800-SAMSUNG (800.7267864)	www.samsung.com/it/support
CYPRUS	8009 4000 only from landline, toll free	www.samsung.com/gr/support
GREECE	80111-SAMSUNG (80111 726 7864) only from land line (+30) 210 6897691 from mobile and land line	www.samsung.com/gr/support
LUXEMBURG	261 03 710	www.samsung.com/be_fr/support
NETHERLANDS	088 90 90 100	www.samsung.com/nl/support
NORWAY	21629099	www.samsung.com/no/support
PORTUGAL	808 207 267	www.samsung.com/pt/support
SPAIN	91 175 00 15	www.samsung.com/es/support
SWEDEN	0771 726 786	www.samsung.com/se/support
SWITZERLAND	0800 726 786	www.samsung.com/ch/support (German) www.samsung.com/ch_fr/support (French)
UK	0333 000 0333	www.samsung.com/uk/support
IRELAND (EIRE)	0818 717100	www.samsung.com/ie/support

KRAJ	ZADZWOŃ POD NUMER	LUB ODWIEDŹ STRONĘ INTERNETOWĄ POD ADRESEM
POLAND	[IM] 801-172-678* lub +48 22 607-96-33* Specjalistyczna infolinia do obsługi zapytań dotyczących telefonów komórkowych: 801-672-678* * (opłata według taryfy operatora) [CE] 801-172-678* lub +48 22 607-93-33* * (opłata według taryfy operatora)	http://www.samsung.com/pl/support/
CZECH	800 - SAMSUNG (800-726786)	www.samsung.com/cz/support
SLOVAKIA	0800 - SAMSUNG (0800-726 786)	www.samsung.com/sk/support
ROMANIA	0800872678 - Apel gratuit *8000 - Apel tarifat în rețea	www.samsung.com/ro/support
BULGARIA	0800 111 31 - Безплатен за всички оператори *3000 - Цена на един градски разговор или според тарифата на мобилният оператор 09:00 до 18:00 - Понеделник до Петък	www.samsung.com/bg/support

